

DESÉA

BRUGSANVISNING



LÆS
OPLYSNINGERNE
OMHYGGELIGT

Tillykke!

Kære kunde. Tak for dit valg af espressomaskinen LAVAZZA A MODO MIO, og tak for at vælge LAVAZZA. Inden du tænder espressomaskinen anbefales det at læse brugsanvisningen omhyggeligt.

Brugsanvisningen indeholder oplysninger om brug og rengøring af maskinen samt hvordan espressomaskinen holdes effektivt.

Tilbage er kun at ønske dig god fornøjelse med at brygge en masse autentisk italiensk kaffe, takket være LAVAZZA!

! Anvendelsesområde:

Dette apparat er beregnet til brug i private hjem og lignende, herunder:

- I køkkenet, i forretninger, på kontoret, og på andre arbejdspladser.
- På hotelværelser, motelværelser, ferielejligheder osv.
- På Bed & breakfast lejligheder / værelser.

Forkert brug af maskinen kan medføre personskaade.

Tekniske ændringer er forbudt. Maskinen må ikke benyttes af børn under 8 år og personer med fysiske, sansemæssige eller mentale handicaps eller manglende erfaring eller kendskab. Medmindre det sker under opsyn eller såfremt de er blevet instrueret med forsvarligt brug af maskinen og forstår de farer som er forbundet med brugen.

Børn må ikke benytte maskinen som legetøj. Rengøring og vedligeholdelse, som påhviler brugeren, må ikke udføres af børn uden opsyn.

! Placering:

Anbring espressomaskinen på et sikkert sted, hvor ingen kan vælte den eller blive skadet af den.

Opbevar ikke maskinen ved temperaturer under 5 °C, eftersom frost vil kunne skade maskinen. Brug ikke espressomaskinen udendørs.

Anbring ikke maskinen på meget varme flader og/eller i nærheden af åben ild.

Placér ikke espressomaskinen i et skab, når den er i brug.

! Strømforsyning:

Slut kun espressomaskinen til en passende stikkontakt med jordforbindelse.

Spændingen skal svare til spændingen, der er angivet på typeskiltet på maskinen.

**Ledning:**

Brug ikke espressomaskinen, hvis ledningen er defekt.

Hvis ledningen er beskadiget, skal den udskiftes af producenten, det autoriserede tekniske servicecenter eller af en person med tilsvarende kvalifikationer for at undgå enhver form for risiko. Før ikke ledningen gennem hjørner og skarpe kanter eller over meget varme genstande. Beskyt ledningen mod olie.

Unlad at flytte espressomaskinen ved at trække i ledningen.

Fjern ikke stikket fra stikkontakten ved at trække i ledningen, og rør ikke stikket med fugtige hænder. Undgå, at ledningen hænger frit ned fra borde eller hylder.

**Fare for elektrisk stød:**

Sørg for, at de spændings- og/eller strømførende dele aldrig kommer i kontakt med vand. Dette apparat må ikke nedsænkes i vand.

**Beskyttelse af børn under 8 år:**

Hold børn under opsyn for at hindre, at de benytter maskinen som legetøj.

Børn er ikke i stand til selv at vurdere den fare, som er forbundet med elektriske apparater. Opbevar maskinens emballage utilgængeligt for børn.

**Forbrændingsfare:**

Berør ikke de varme dele (kapselholder osv.) umiddelbart efter brug af maskinen. Mens drikken udleveres, vær opmærksom på uforudsigelige sprøjt af varm vand.

**Rengøring:**

Inden rengøring af maskinen er det meget vigtigt at koble stikket fra stikkontakten og vente, indtil maskinen er afkølet. Læg ikke maskinen i vand.

Det er strengt forbudt at forsøge at udføre indgreb indvendig i maskinen.

Skift vandet i beholderen hver 3. dag.

Brug ikke rengøringsmidler der indeholder klor eller salmiak. Rengør derimod med en våd klud og skånsomt rengøringsmiddel. Herved undgås beskadigelse af maskinen.

**Opbevaring af maskinen:**

Fjern stikket fra stikkontakten, når maskinen ikke skal anvendes i en længere periode. Anbring maskinen på et tørt sted, som er utilgængeligt for børn. Beskyt det mod støv og snavs.

**Reparationer/vedligeholdelse:**

Fjern straks stikket fra stikkontakten i tilfælde af funktionsforstyrrelser, defekt eller mistanke om defekt efter fald. Tænd ikke maskinen, hvis den er defekt. Indgreb og reparationer må kun udføres af autoriserede Lavazza servicecentre. Hvis indgreb ikke udføres som foreskrevet, bortfalder ethvert ansvar for eventuelle skader.

**Vandtank:**

Hæld kun koldt drikkevand uden brus i tanken. Start ikke maskinen, hvis der ikke er vand nok i tanken.

**Rum til kapsler:**

Anbring kun Lavazza **A MODO MIO** kapsler eller tilsvarende kapsler i rummet til kapsler. Stik ikke fingrene eller andre genstande ind i rummet.

**Bortskaffelse af maskinen efter endt driftslevetid:**

OPLYSNINGER TIL BRUGERNE: Symbolet med den overstregede skraldespand på maskinen eller emballagen indebærer, at maskinen ikke må bortskaffes som almindeligt affald, når det ikke længere skal benyttes.

Efter endt driftslevetid skal brugeren derfor indlevere maskinen ved passende indsamlingssteder for elektrisk og elektronisk affald.

Passende kildesortering for efterfølgende genbrug, behandling og miljøvenlig bortskaffelse af maskinen hindrer miljø- og sundhedsskadelige konsekvenser og forbedrer efterfølgende genbrug og/eller recirkulering af maskinens materialer.

Bortskaffelse af maskinen i modstrid med kravene i den gældende nationale lovgivning sanktioneres.

I PAKKEN *

- DESÉA maskine
- Velkomstsæt bestående af 9 forskellige **A MODO MIO** kapsler og Lavazza **A MODO MIO** brochure.

- Brugsanvisning
- Lynvejledning
- Garantibevis

*Karakteristikaene og pakkens indhold kan variere afhængigt af det konkrete marked.

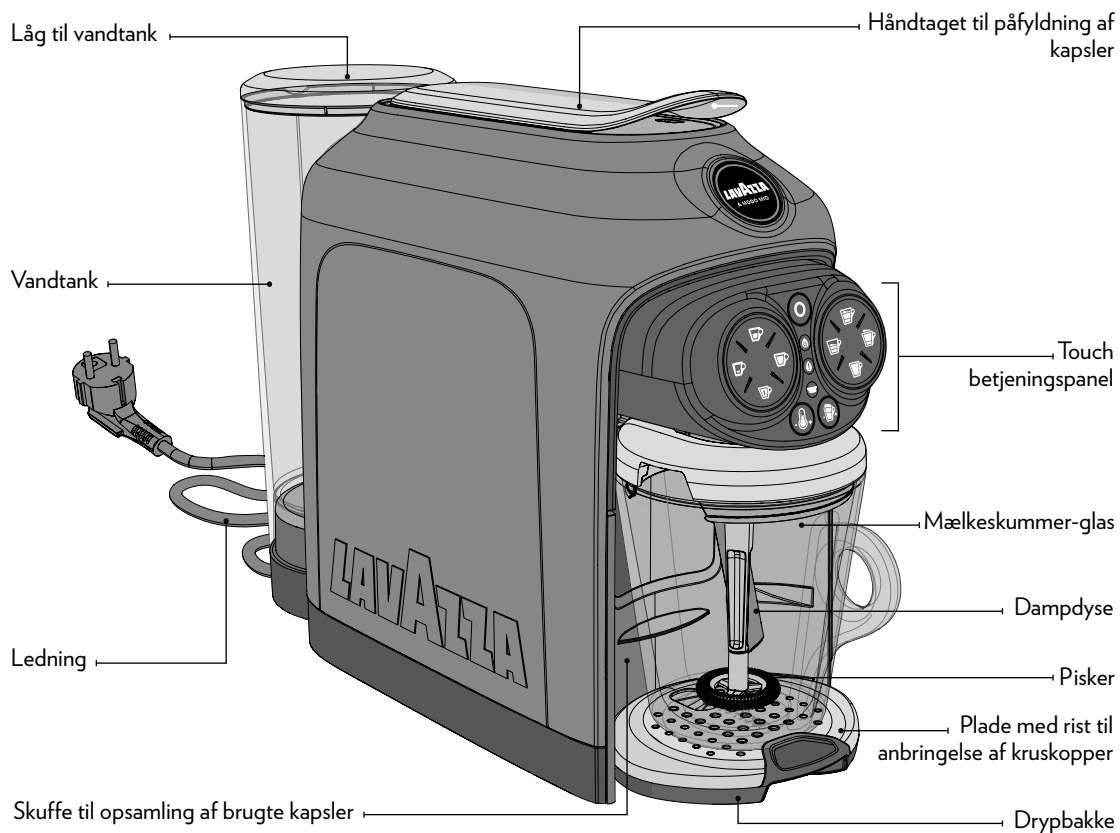

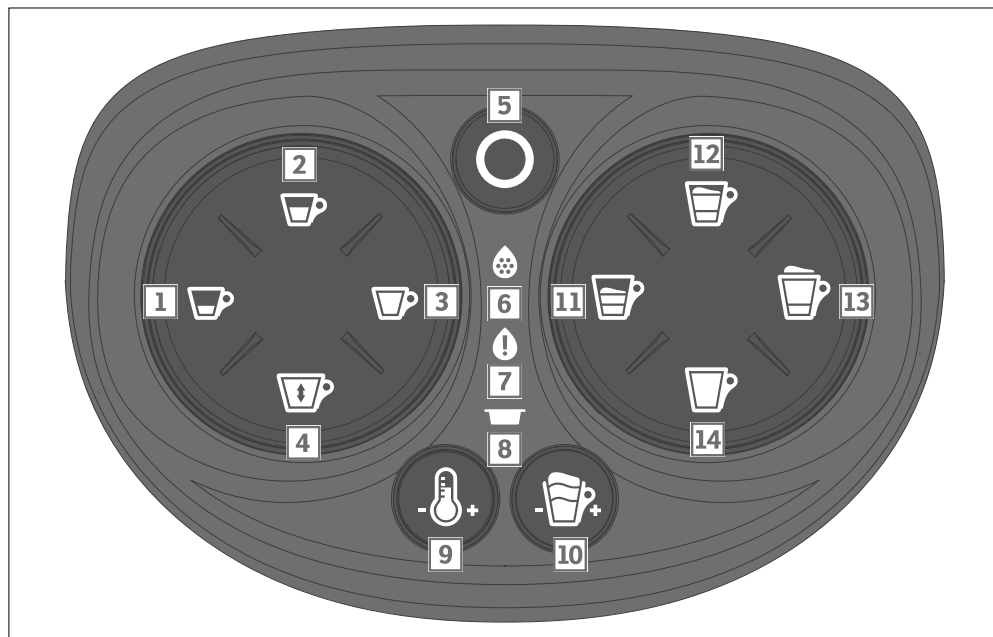

TOUCH BETJENINGSPANEL

- | | |
|---|---|
| 1 Udlevering af - ESPRESSO | 8 Påmindelse om skuffe til opsamling af kapsler er fuldt |
| 2 Udlevering af - ESPRESSO LUNGO | 9 Knappen for ØGE TEMPERATUR |
| 3 Udlevering af - CAFFÈ LUNGO | 10 Knappen for regulering af SKUM |
| 4 Udlevering af - VALGFRI MÆNGDE | 11 Udlevering af - CAPPUCCINO |
| 5 Knappen for TÆND / STANDBY | 12 Udlevering af - STOR CAPPUCCINO |
| 6 Advarselsslampe for afkalkning | 13 Udlevering af - LATTE MACCHIATO |
| 7 Advarselsslampe for mangel på vand | 14 Udlevering af MÆLKESKUM KOLDT/VARMT |

STATUS PÅ BETJENINGSPANEL			
Stand-by			
Tænding			
Opvarmningsfase uden steamerkande			
Maskine klar til brug uden mælkeskummer-glas (korrekt temperatur)			
Opvarmningsfase med steamerkande			
Maskine klar til brug med mælkeskummer-glas (korrekt temperatur)			
Udlevering af Espresso (knap 1)			
Udlevering af Espresso Lungo (knap 2)			
Udlevering af Caffé Lungo (knap 3)			
Udlevering af Valgfri mængde (knap 4)			
Udlevering af Cappuccino (knap 11)			
Udlevering af Stor Cappuccino (knap 12)			
Udlevering af Latte Macchiato (knap 13)			

SIGNALER

DK

STATUS PÅ BETJENINGSPANEL									
Udlevering af varmt mælkeskum (knap 14) 🔊 									
Udlevering af koldt mælkeskum (knap 14) 🔊 									
Programmering af Espresso (knap 1) 🔊 									
Programmering af Espresso Lungo (knap 2) 🔊 									
Programmering af mængde Caffè Lungo (knap 3) 🔊 									
Programmering af Valgfri mængde (knap 4) 🔊 									
Der er ikke vand i tanken 🔊 									
Skuffe til opsamling af brugte kapsler fyldt 🔊 									
Skuffe til opsamling af brugte kapsler placeret forkert eller fjernet 🔊 									
Afkalkning påkrævet 									
Maskine ude af drift 🔊 									

= Slukket
 = Tændt
 = Blinker
 = Lydsignal

! Producenten kan ikke gøres ansvarlig for eventuelle skader i tilfælde af:

- forkert brug eller brug i modstrid med de fastsatte formål
- reparationer udført ved servicecentre, som ikke er autoriseret af Lavazza
- uautoriserede ændringer
- brug af uoriginale reservedele og uoriginalt tilbehør
- manglende afkalkning
- opbevaring i lokaler med temperaturer under 4 °C
- brug ved temperaturer under 5 °C
- brug ved temperaturer over 40 °C
- brug i lokaler med relativ luftfugtighed over 95 %
- brug af forkerte kapsler.

I disse tilfælde bortfalder garantien.

START AF MASKINEN

! Placér maskinen på et plant og stabilt underlag i god afstand fra vand og varmekilder.

Skader på maskinen, som skyldes manglende overholdelse af disse anvisninger, er ikke dækket af garantien.

- 1 Løft og fjern låget, og fjern herefter vandtanken.
- 2 Skyl tanken inden brug.
- 3 Fyld vandtanken op til MAX mærket. Brug kun koldt drikkevand uden brus. Sæt tanken på plads, og sæt låget på igen.

i *Det er herefter muligt at løfte låget og fylde tanken direkte.*

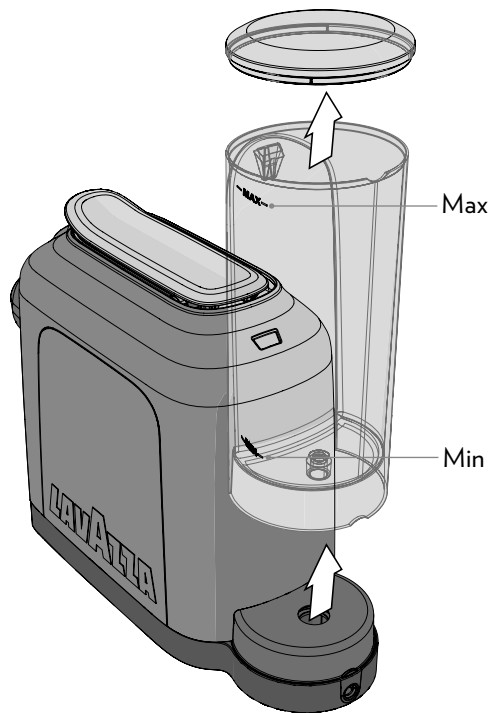

! Vandniveauet må aldrig være højere end MAX mærket. Brug udelukkende koldt drikkevand uden brus. Varmt vand og andre væsker kan ødelægge tanken og maskinen. Start ikke maskinen, hvis det ikke indeholder vand. Kontrollér, at der er nok vand i tanken.

! Kontrollér, at hænderne, maskinen, ledningen og maskinens underlag ikke er våde.

KLARGØRING AF MASKINEN

DK

- 4 Sæt stikket i stikkontakten.

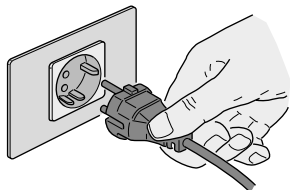

- 5 Tryk på knappen TÆND/STANDBY  for at tænde maskinen. Maskinen udsender et lydsignal. Alle knapper lyser hvidt, og kontrollamperne lyser orange i et kort øjeblik.



- 6 Maskinen starter opvarmningen. Knappen TÆND/STANDBY  begynder at blinke med hvidt lys.

- 7 Maskinen er parat, når knappen TÆND/STANDBY  holder op med at blinke, og knapperne for udlevering er tændte (blinker ikke).

 Når mælkeskummer-glasset ikke er placeret, tænder maskinen kun knapperne for udlevering af kaffe og knappen for valg af temperatur. Kontrollamperne for drikke med mælk er slukket, og knapperne fungerer ikke.





 Ved at trykke på en af knapperne for udlevering under opvarmningen er det muligt at "reservere" drikken til udlevering, når opvarmningen er slut.

- 8 Ved brug første gang, skal 0,5 liter vand løbe igennem uden indsættelse af kapsel, og placer drypbakken nederst.



- 9 Placér en stor kop under dysen i udleveringet.
- 10 Tryk på knappen VALGFRI MÆNGDE , og vent indtil udleveringet er slut.





- i** Åbn og luk kapsel håndtaget, inden koppen fjernes og tømmes.
- 11 Tøm koppen, og udfør endnu et udlevering ved igen at trykke på knappen VALGFRI MÆNGDE .

- !** Ved valg af et udlevering aktiverer maskinen elektro-pumpen for vand i 7 sekunder. Hvis der er vand i vandforsyningssystemet, udfører maskinen udlevering på normal vis. Hvis der ikke er vand i vandforsyningssystemet, afbryder maskinen udlevering i 5 sekunder og forsøger udlevering igen maks fem gange. Efter fem forsøg tænder maskinen den gule kontrol-lampe  for mangel på vand for at signalere, at der mangler vand, og maskinen udsender et lydssignal.

AKTIVERING/FRAKOBLING AF LYDSIGNAL

- 1 Indstil maskinen i Standby.
- 2 Hold knapperne nede for udlevering af ESPRESSO  og CAFFÈ LUNGO  trykket nede samtidig i min. 5 sekunder.
- i** Maskinen udsender et langt lydssignal for at signalere, at lydssignalet deaktiveres.
To kortvarige signaler betyder, at maskinen aktiveres.
- 3 Maskinen er herefter i STANDBY.

STANDBY FUNKTION

- i** For at garantere energibesparelse skifter maskinen automatisk til standby, hvis det ikke har været i brug i 9 minutter. Det er muligt at manuelt at sætte maskinen på STANDBY, inden der er gået 9 minutter. Dette sker ved at trykke på knappen TÆND/STANDBY . Maskinen udsender et lydssignal. I standby er lyset i alle knapper slukket, og knappen TÆND/STANDBY  er tændt med reduceret lysstyrke. Ved at trykke på knappen TÆND/STANDBY , er det muligt at aktivere maskinen igen.

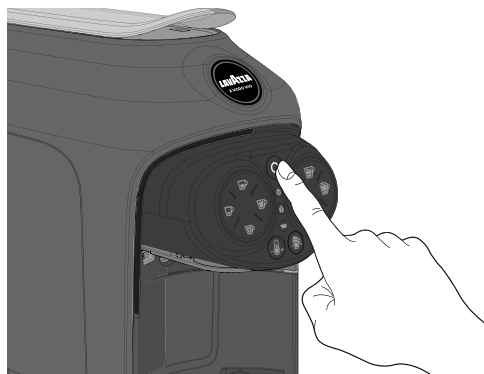

KLARGØRING AF MASKINEN

DK

KLARGØRING TIL BRYGNING AF KAFFE

Maskinen har to indstillinger til brygning af kaffe: espressokop eller krus.

- 1** Fjern støttepladen til kopper/krus for at brygge i en espressokop.



- 2** Indsæt støttepladen til kopper i den øverste rille.



- 3** Placér espressokoppen på pladen.



- 4** Placér koppen direkte på den nederste plade for at brygge i en kop.





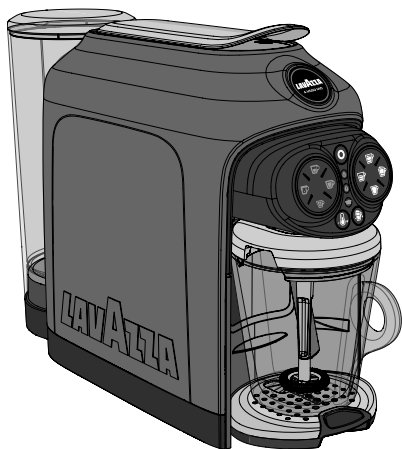

KLARGØRING TIL BRYGNING AF MÆLKEBASEREDE DRIKKE

- !** Når mælkeskummer-glasset er placeret, tænder maskinen kun knapperne for udlevering af drikke med mælk, knappen boost temperatur og knappen til regulering af skum. Kontrollamperne for kaffe er slukket, og knapperne fungerer ikke.





Mælkeskummer-glasset angiver tre forskellige niveauer:

-  CAPPUCCINO
-  STOR CAPPUCCINO
-   LATTE MACCHIATO
MÆLKESKUM

- !** Overhold altid de niveauer, der er angivet på mælkeskummer-glasset.

- 1** Rengør mælkeskummer-glasset, inden det tages i brug for første gang.

- 2** Åbn mælkeskummer-glasset og fyld den med koldt drikkevand uden brus op til niveauet LATTE MACCHIATO/MÆLKESKUM  - .



- 3** Sæt låget på mælkeskummer-glasset og sørg for, at låget vender rigtigt og placeres korrekt.

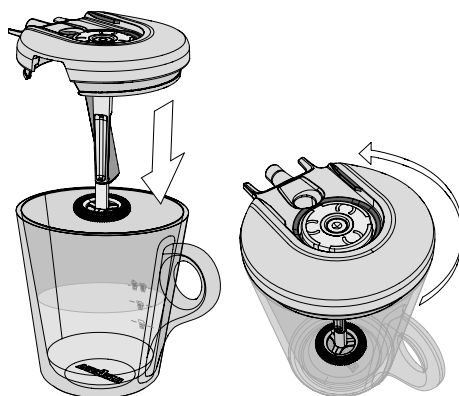

KLARGØRING AF MASKINEN

DK

4 Sæt mælkeskummer-glasset ind i maskinen.

i Maskinen udsender et lydssignal for at signalere, at mælkeskummer-glasset er placeret korrekt.



5 Tryk på knappen LATTE MACCHIATO  for at starte rengøringen.

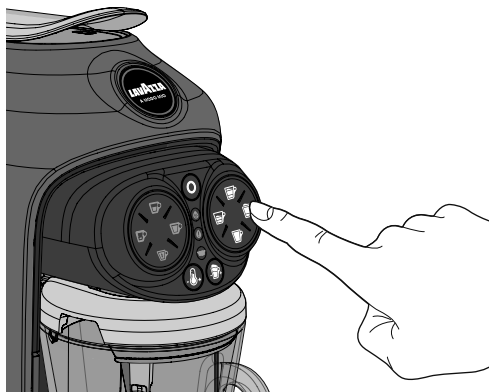

6 Fjern kanden fra maskinen efter rengøringen.



7 Afvask alle komponenterne med koldt eller lunken vand, tør dem og monter dem korrekt.

UDLEVERING AF ESPRESSO/ESPRESSO LUNGO

- i** *Kontrollér, at knapperne til udlevering af kaffe lyser hvidt (blinker ikke).*
- 1** Placér koppen som vist (se **KLARGØRING TIL BRYGNING AF KAFFE**).
- 2** Løft håndtaget, indtil det blokeres, for at åbne rummet til kapsler.

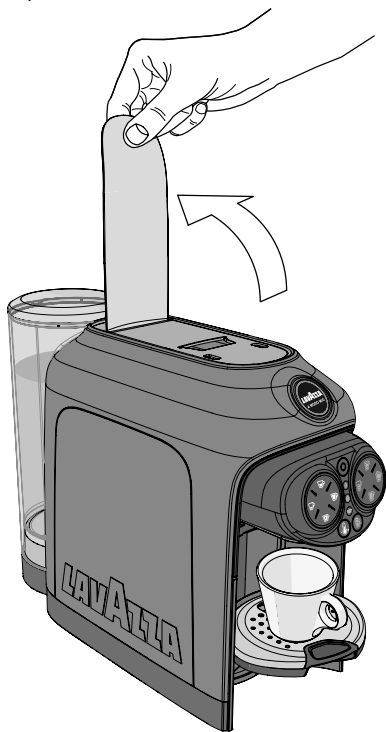

- !** Stik ikke fingrene eller genstande ind i rummet til kapsler. Der må kun anbringes Lavazza **A MODO MIO** kapsler eller tilsvarende kapsler i rummet til kapsler. Portionskapslerne er klargjort til udlevering af kun en kaffe/en drik. Genbrug **IKKE** kapslerne. Indsættelse af to eller flere kapsler samtidigt medfører funktionsfejl i maskinen.
- 3** Anbring en Lavazza **A MODO MIO** kapsel eller en tilsvarende kapsel i rummet til kapsler.

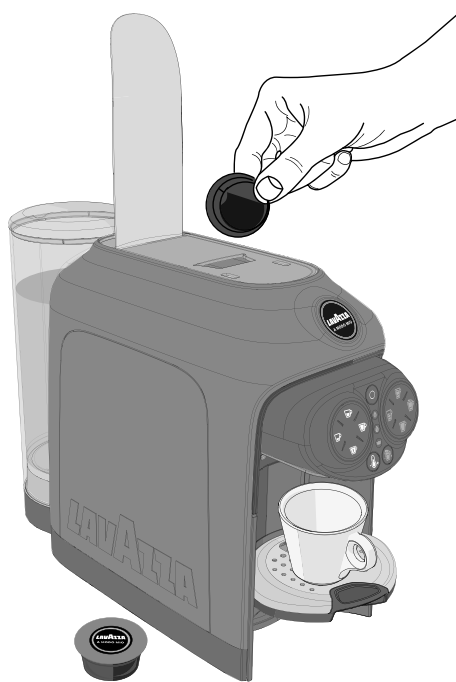



BRYGNING AF KAFFE

DK

- 4 Sænk håndtaget for at lukke rummet til kapsler.



i Hvis det ønskes, at kaffen skal være varmere, er det muligt at øge kaffens temperatur ved at trykke på knappen ØGE TEMPERATUR . Maskinen udsender et lydsignal, når der trykkes på knappen.

i Tryk endnu en gang på knappen ØGE TEMPERATUR , hvis der skal vendes tilbage til standard temperaturen. Maskinen udsender et lydsignal, når der trykkes på knappen.



! Det er ikke muligt at ændre temperaturen under udlevering.

- 5** Gør følgende for at starte udlevering:
 Tryk på knappen ESPRESSO ☕ (30 ml);
 Tryk på knappen ESPRESSO LUNGO ☕ (45 ml).

Maskinen afslutter udlevering, når den programmerede kaffemængde er nået.



- i** Den valgte tast lyser hvidt og blinker, mens kaffen løber ud. Det er muligt at afbryde udlevering ved at trykke på knappen for udlevering igen.

- !** Gør følgende i tilfælde af strømsvigt under udlevering:

- Tilslut strømmen på ny.
- Tryk på knappen TÆND/STANDBY, og vent indtil det hvide lys i knappen er tændt (blinker ikke).
- Udskift kapslen i rummet til kapsler med en ny.
- Start udlevering af kaffe igen.

- !** Gør følgende, hvis vandet i tanken bruges op i forbindelse med udlevering:

- Fyld vandtanken op MAX mærket.
- Udskift kapslen i rummet til kapsler med en ny.
- Start udlevering af kaffe igen.

- !** Ved udlevering uden kapsel svarer doserne ikke til den programmerede mængde.

- 6** Løft og sænk håndtaget til påfyldning af kapsler for at fjerne den brugte kapsel efter udlevering.

- 7** Start først et nyt udlevering, når knapperne for udlevering og knappen TÆND/STANDBY lyser hvidt uden at blinke.

UDLEVERING AF CAFFÈ LUNGO

! Udfør trin: **1**, **2**, **3** og **4** i kapitlet udlevering AF ESPRESSO.

- 5** Tryk på knappen CAFFÈ LUNGO ☕ (90 ml) for at starte udlevering. Maskinen afslutter automatisk udlevering, når den programmerede kaffemængde er nået.



i Den valgte knap lyser hvidt og blinker, mens væsken løber ud. Det er muligt at afbryde udlevering ved at trykke på knappen for udlevering igen.

- 6** Løft og sænk håndtaget til påfyldning af kapsler for at fjerne den brugte kapsel efter udlevering.

- 7** Start først et nyt udlevering, når knapperne for udlevering og knappen TÆND/STANDBY lyser hvidt uden at blinke.

UDLEVERING AF VALGFRI MÆNGDE

! Udfør trin: **1**, **2**, **3** og **4** i kapitlet udlevering AF ESPRESSO.

i For at forbedre produktets smag ved brug af valgfri mængde, anbefales det et kort udlevering uden kapsler, kun med vand inden indsættelse af kapsel.

- 5** Tryk på knappen VALGFRI MÆNGDE ☕ for at starte udlevering. Tryk endnu en gang på knappen for at afslutte udlevering, når den ønskede kaffemængde er nået.



i Den valgte knap lyser hvidt og blinker, mens kaffen løber ud. Det er muligt at afbryde udlevering ved at trykke på knappen for udlevering igen.

- 6** Løft og sænk håndtaget til påfyldning af kapsler for at fjerne den brugte kapsel efter udlevering.

- 7** Start først et nyt udlevering, når knapperne for udlevering og knappen TÆND/STANDBY lyser hvidt uden at blinke.

PROGRAMMERING AF KAFFEMÆNGDE

i *Programmeringen af mængden skal altid ske med den samme tast. Ethvert indgreb med en hvilken som helst anden tast har ingen virkning. Den programmerede mængde af udlevering af kaffe kan ændres ved at gentage programmeringen.*

! **Det er ikke muligt at programmere kaffemængden i mælkebaserede drikke.**

1 Tryk på knappen TÆND/STANDBY  for at tænde maskinen.

Maskinen er parat, når knappen TÆND/STANDBY  holder op med at blinke, og knapperne for udlevering af kaffe er tændt (blinker ikke).

2 Løft håndtaget til påfyldning, indtil det blokeres, for at åbne rummet til kapsler.

3 Anbring en Lavazza **A MODO MIO** kapsel i rummet til kapsler.

4 Sænk håndtaget til påfyldning for at lukke rummet til kapsler. Placér koppen.



5 Hold knappen med ikonet nede, som skal programmeres om.

Maskinen starter udlevering af kaffe og efter ca. 3 sekunder begynder de øvrige knapper for kaffe at blinke for at angive, at programmeringsfunktionen starter. Maskinen udsender et "bip" for at angive, at programmeringsfunktionen starter.

6 Hold knappen for udlevering trykket nede.

7 Afbryd udleveringen, når den ønskede kaffemængde er nået, ved at slippe knappen. Maskinen standser. Herefter programmeres mængden.



i *Hvis programmeringen af mængden overskrider den maks. tilladte mængde, standser maskinen automatisk udleveringen. Knappen for udlevering blinker, og mængden for den seneste programmerede værdi forbliver i hukommelsen. I tilfælde af strømsvigt under programmeringen forbliver den seneste programmerede værdi i hukommelsen. Hvis der opstår mangel på vand i forbindelse med en programmering af mængden, afbryder maskinen udleveringen, og mængden, som var ved at blive indstillet, gemmes ikke. Efter påfyldning af vand i tanken er det nødvendigt at gentage proceduren for programmering af mængde.*

BRYGNING AF MÆLKEBASERET DRILLEVARER

DK

UDLEVERING AF CAPPUCCINO

! Når mælkeskummer-glasset er placeret, tænder maskinen kun knapperne for udlevering af drikke med mælk, knappen boost temperatur og knappen til regulering af skum. Kontrollamperne for kaffe er slukket, og knapperne fungerer ikke.

1 Åbn mælkeskummer-glasset og fyld den med mælk op til niveauet for CAPPUCCINO .

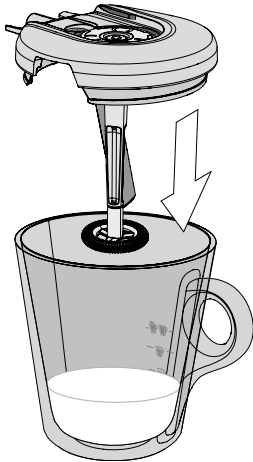

! Påfyld den præcise mælkemængde, som angives på kanden. Påfyld ikke for meget mælk. Påfyld ikke for lidt mælk. I begge tilfælde er der fare for udslip af varm mælk fra kanden.

i Brug kun kold mælk med køleskabstemperatur (4-8 °C). Brug ikke mælk med stuetemperatur. Brug af sojamælk sikrer ikke optimale resultater.

2 Luk mælkeskummer-glasset og sæt den ind i maskinen.

i Maskinen udsender et lydsignal for at signalere, at mælkeskummer-glasset er placeret korrekt.



! Kontrollér, at mælkeskummer-glasset er placeret korrekt, og at knapperne for udlevering af mælkedrikke lyser hvidt (blinker ikke).

- 3** Anbring en Lavazza **A MODO MIO** kapsel eller en tilsvarende kapsel i rummet til kapsler.

! Kontrollér, at kapslen er placeret korrekt. Hvis dette ikke er tilfældet, løber der til slut vand ud i stedet for kaffe.

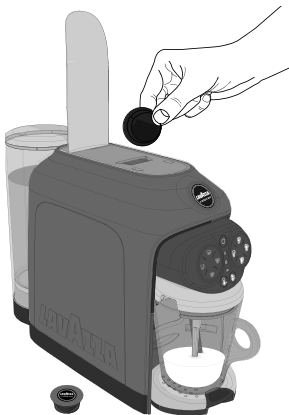

- 4** Sænk håndtaget til påfyldning for at lukke rummet til kapsler.



- i** Hvis det ønskes, at drikken skal være varmere, er det muligt at øge drikkens temperatur ved at trykke på knappen **ØGE TEMPERATUR**.

Maskinen udsender et lydsignal, når der trykkes på knappen.

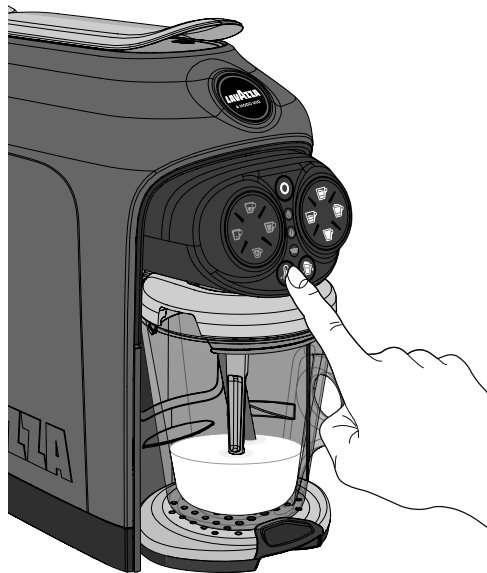

- i** Tryk endnu en gang på knappen **ØGE TEMPERATUR**, hvis der skal vendes tilbage til standard temperaturen. Maskinen udsender et lydsignal, når der trykkes på knappen.

! Det er **IKKE** muligt at ændre temperaturen under udleveringen.

BRYGNING AF MÆLKEBASERET DRIKKEVARER

DK

- i** Hvis der ønskes en drik med mere skum, kan mængden af skum øges ved at trykke på knappen til regulering af SKUM . Maskinen udsender et lydssignal, når der trykkes på knappen.

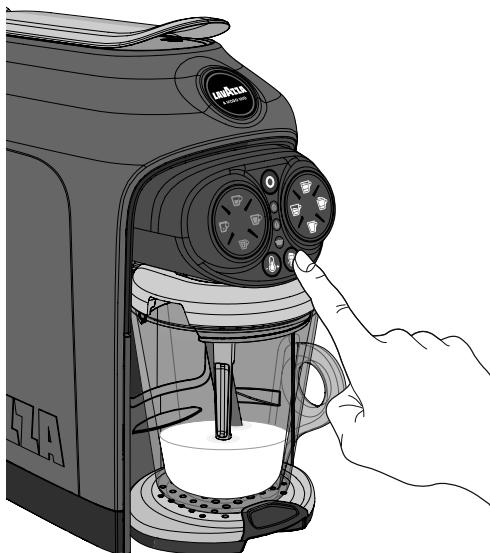

- i** Tryk endnu en gang på knappen til regulering af SKUM , hvis der skal vendes tilbage til standard mængden af skum. Maskinen udsender et lydssignal, når der trykkes på knappen.

- !** Det er ikke muligt at ændre mængden af skum, mens drikken løber ud.

- 5** Tryk på knappen CAPPUCCINO  (80 ml) for at starte brygningen. Efter nogle sekunder begynder maskinen at opvarme og skumme mælken. Efter skumning af mælken sørger maskinen automatisk for, at kaffemængden løber ned i glasset, så brygningen afsluttes.

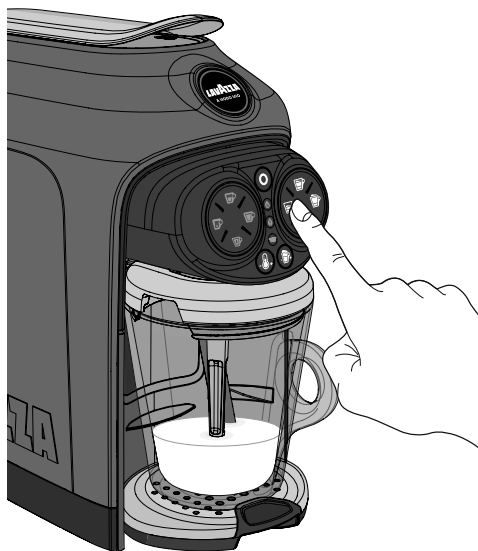

- !** Det frarådes at bruge mælkeskummer-glasset til opbevaring af den færdige drik. Afvask den omhyggeligt hver gang efter brug.

- i** Den valgte tast lyser hvidt og blinker, mens væsken løber ud. Det er muligt at afbryde udleveringen ved at trykke på knappen for udlevering igen.

- !** Advarsel: Bryg ikke mere end 5 drikke i træk. Det er muligt at genoptage brygningen efter ca. 10 minutter.

UDLEVERING AF STOR CAPPUCCINO

- 1 Åbn mælkeskummer-glasset og fyld den med mælk op til niveauet for STOR CAPPUCCINO .

! Udfør trin: 2, 3 og 4 i kapitlet UDLEVERING AF CAPPUCCINO.

- 5 Tryk på knappen STOR CAPPUCCINO  (130 ml) for at starte brygningen. Efter nogle sekunder begynder maskinen at opvarme og skumme mælken. Efter skumning af mælken sørger maskinen automatisk for, at kaffemængden løber ned i kanden, så brygningen afsluttes.

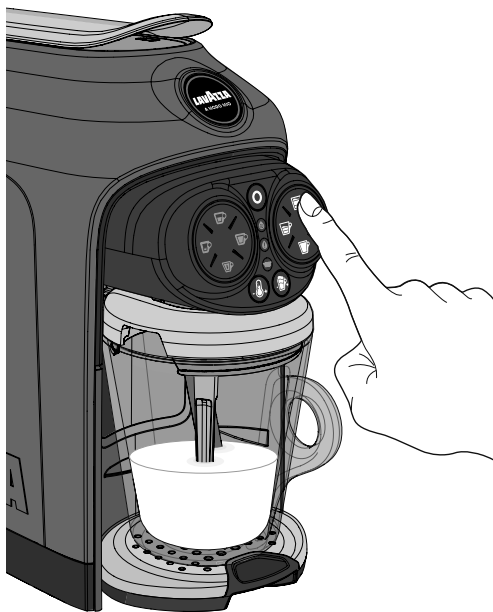

UDLEVERING AF LATTE MACCHIATO

- 1 Åbn mælkeskummer-glasset og fyld den med mælk op til niveauet LATTE MACCHIATO .

! Udfør trin: 2, 3 og 4 i kapitlet UDLEVERING AF CAPPUCCINO.

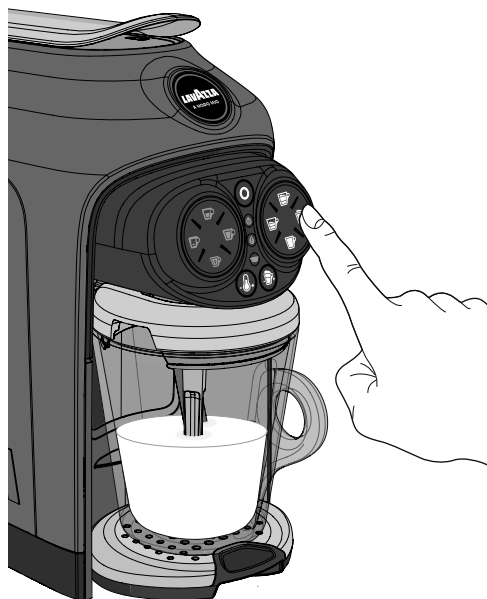

- 5 Tryk på knappen LATTE MACCHIATO  (175 ml) for at starte brygningen. Efter nogle sekunder begynder maskinen at opvarme og skumme mælken. Efter skumning af mælken sørger maskinen automatisk for, at kaffemængden løber ned i kanden, så brygningen afsluttes.



BRYGNING AF MÆLKEBASERET DRICKEVARER

DK

UDLEVERING AF VARMT MÆLKESKUM

- 1 Åbn mælkeskummer-glasset og fyld den med mælk op til niveauet for LATTE MACCHIATO / MÆLKESKUM  - .
- 2 Luk mælkeskummer-glasset og sæt den ind i maskinen.
- 3 Tryk på knappen VARMT MÆLKESKUM  (175 ml) for at indlede brygningen. Efter nogle sekunder begynder maskinen at opvarme og skumme mælken.

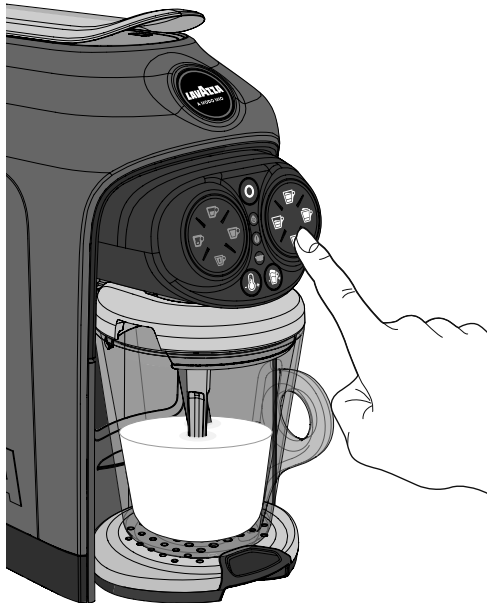

UDLEVERING AF KOLDT MÆLKESKUM

- 1 Åbn mælkeskummer-glasset og fyld den med mælk op til niveauet for LATTE MACCHIATO / MÆLKESKUM  - .

 Påfyld den præcise mælkemængde, som angives på kanden. Påfyld ikke for meget mælk. Påfyld ikke for lidt mælk. I begge tilfælde er der fare for udslip af varm mælk fra kanden.

 Brug kun kold mælk med køleskabstemperatur (4-8 °C). Brug ikke mælk med stuetemperatur. Brug af sojamelk sikrer ikke optimale resultater.

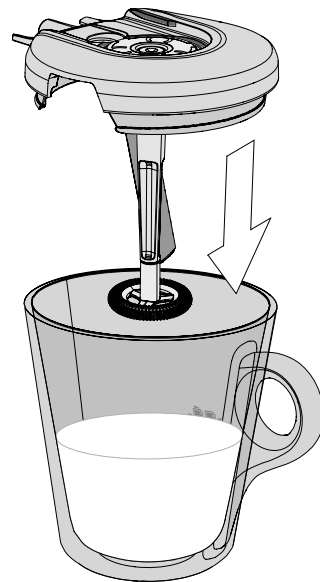

2 Luk mælkeskummer-glasset og sæt den ind i maskinen.

i Maskinen udsender et lydsignal for at signalere, at mælkeskummer-glasset er placeret korrekt.

! Kontrollér, at mælkeskummer-glasset er placeret korrekt, og at knapperne for udlevering af mælkedrikke lyser hvidt (blinker ikke).

3 Tryk på knappen ØGE TEMPERATUREN , og hold den trykket nede i min. 3 sekunder.



i Maskinen udsender et dobbelt lydsignal for at angive skiftet til brygning af en kold drik.

! Både knappen for ØGE TEMPERATUREN og ikonet for koldt mælkeskum lyser BLÅT, er det kun doseringen af KOLDT MÆLKESKUM maskinen ændre.

4 Tryk på knappen KOLDT MÆLKESKUM  (175 ml) for at indlede brygningen. Efter nogle sekunder begynder maskinen at skumme mælken.

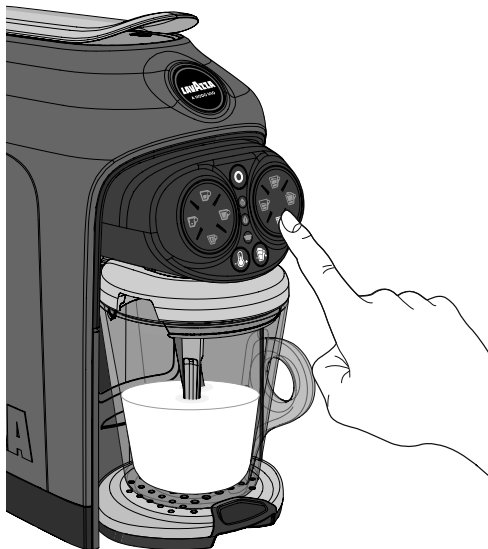

! Brug IKKE mælkeskummer-glasset til opbevaring af den færdige drik. Afvask den omhyggeligt hver gang efter brug.

i Den valgte knap lyser blå og blinker, mens væsken løber ud.

5 Start først et nyt udlevering, når knapperne for udlevering og knappen TÆND/STANDBY lyser hvidt uden at blinke.

! Advarsel: Bryg ikke mere end 5 drikke i træk. Det er muligt at genoptage brygningen efter ca. 10 minutter.

RENGØRING AF MASKINE

! Brug IKKE opløsningsmidler, alkohol eller aggressive substanser eller ovnen til at tørre maskinens komponenter af med.

Afvask komponenterne (med undtagelse af de elektriske) med koldt/lunkent vand, og benyt ikke microfibre klude/svampe.

Alle aftagelige komponenter kan vaskes i opvaske-maskine.

Efterlad IKKE vand i systemet og i tanken i mere end 3 dage. Tøm, afskyl og fyld tanken med frisk vand, hvis dette sker. Udfør et udlevering (uden kapsel) inden udlevering af kaffe eller en drik.

RENGØRING AF UDLEVERING TIL KAFFE

Rengør udleveringstet hver uge ved at udføre udlevering AF KAFFE uden kapsel.



RENGØRING AF DRYPBAKKE OG SKUFFE TIL OPSAMLING AF BRUGTE KAPSLER

i Når kontrollampen for skuffen til opsamling af brugte kapsler  tændes, er skuffen fyldt og skal tømmes og herefter igen placeres i maskinen.

1 Fjern drypbakken og beholderen til brugte kapsler.

i Maskinen udsender et lydssignal for at signalere, at skuffen til opsamling af kapsler er fjernet.

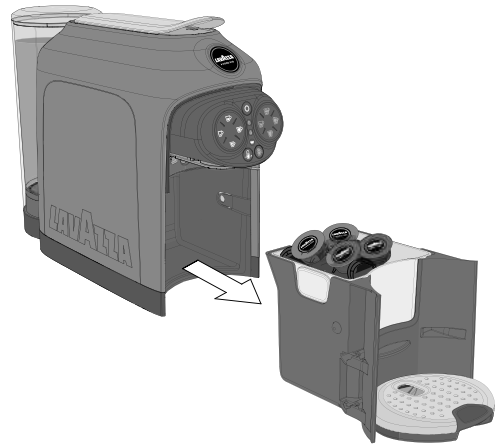

i Hvis skuffen fjernes i mere end 5 sekunder, nulstiller maskinen antallet af kapsler.

- 2** Fjern drypbakken og beholderen til brugte kapsler. Tør drypbakken og de brugte kapsler.

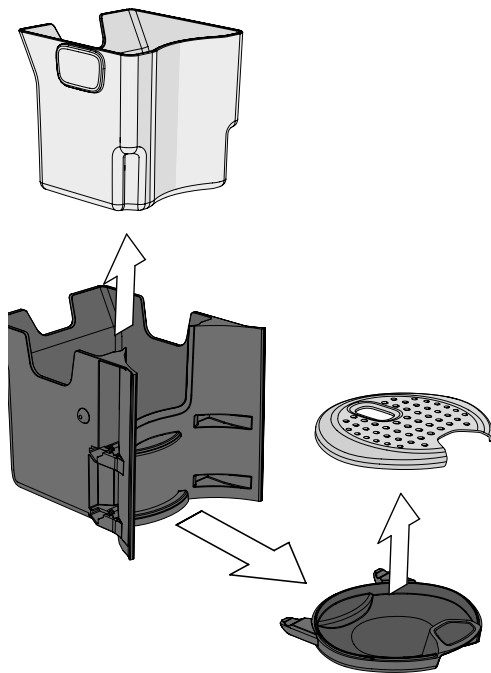

- 3** Afvask alle komponenterne med koldt eller lunkent vand eller i opvaskemaskine. Tør dem og monter dem korrekt.

i *Kontrollér regelmæssigt, at drypbakken ikke er fyldt for at undgå udslip af væske.*

RENGØRING AF STEAMERKANDE

- 1** Åbn mælkeskummer-glasset for at adskille komponenterne.

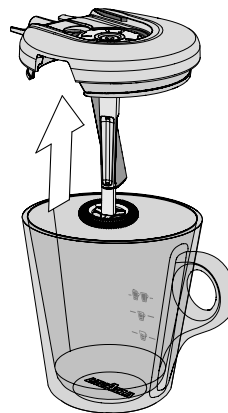

- 2** Fjern dampdysen fra låget i mælkeskummer-glasset.

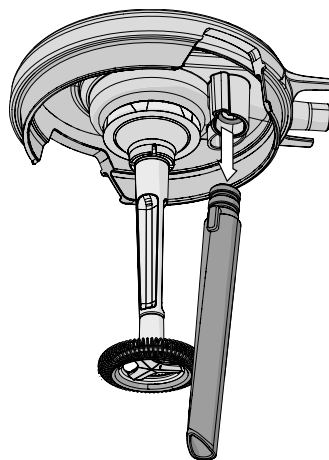

VEDLIGEHOLDELSE OG RENGØRING

DK

3 Afvask alle komponenterne med koldt eller lunkent vand.

i *Mælkeskummer-glasset og dampdysen kan afvaskes med koldt vand eller i opvaskemaskine ved lav temperatur. Afvask komponenterne adskilt.*

4 Indsæt dampdysen i låget i mælkeskummer-glasset.

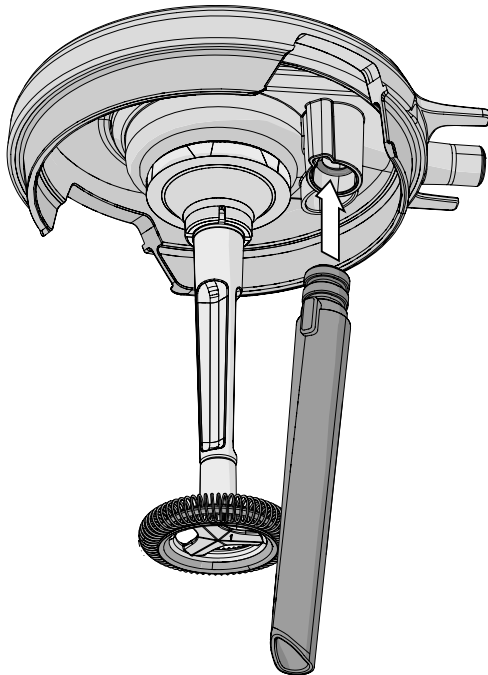

5 Sæt låget på mælkeskummer-glasset.

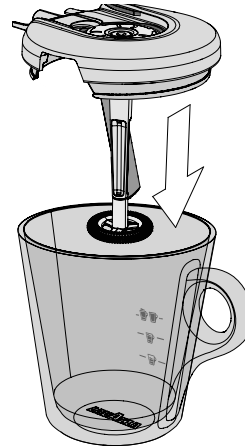

6 Luk låget på mælkeskummer-glasset og sørg for, at låget vender rigtigt og placeres korrekt.

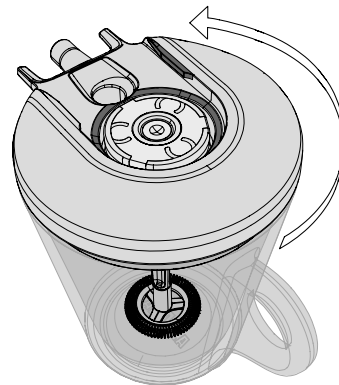

AFKALKNING

! Læs oplysningerne vedrørende afkalkning omhyggeligt.

Aflejringer af kalk er en normal konsekvens ved brug af maskinen. Afkalkningen er nødvendig efter hver 2-3 måneders brug af maskinen og/eller når det konstateres, at udlevering er vanskeligt.

Maskinen anmoder om afkalkning ved tænding af den respektive kontrollampe .

! Sluk ikke maskinen under afkalkningen. Forlad ikke maskinen under afkalkningen. Når afkalkningen er startet, skal den gøres helt færdig.

! Kontrollér, at der ikke er kapsler i rummet til kapsler. Mælkeskummer-glasset må ikke være placeret i maskinen under afkalkningen.

1 Fjern og tøm vandtanken, og fjern mælkeskummer-glasset.

! Drik under ingen omstændigheder afkalkningsmiddel eller væskerne, som løber ud under afkalkningen. Brug under ingen omstændigheder eddike som kalkfjerningsprodukt.

i Ved afkalkning anbefales det at benytte **LAVAZZA AFKALKNINGSMIDDEL**.

2 Fyld tanken med indholdet i **LAVAZZA AFKALKNINGSMIDDEL** (250 ml) og vand (250 ml).



i Fjern alle unødvendige dråber af vand med en fugtig klud.

3 Sæt tanken på plads i maskinen.

4 Placér en beholder med en kapacitet på min. 0,5 liter under udlevering.



VEDLIGEHOELDELSE OG RENGØRING

DK

- 5** Hold knapperne for udlevering af ESPRESSO LUNGO ☕ og VALGFRI MÆNGDE 🍵 trykket nede i min. 3 sekunder, når maskinen er i **STANDBY**.

- i** For apparater med serienummer op til 1947S001034762 sker aktiveringen på en anden måde end beskrevet i punkt 5: Hold knapperne for udlevering af ESPRESSO ☕ og ESPRESSO LUNGO ☕ trykket nede i min. 3 sekunder, når maskinen er i **STANDBY**. Maskinens serienummer fremgår af strekkoden på etiketten, der er placeret på maskinens bund.



- i** Maskinen udsender et lydsignal, og knapperne for **TÆND/STANDBY** ⏻, **CAFFÈ LUNGO** ☕ og **kontrollampen for afkalkning** 💧 er tændt (blinker ikke).

- 6** Tryk på knappen **CAFFÈ LUNGO** ☕ for at starte afkalkningen.

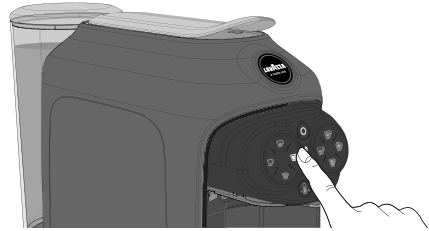

- !** Hvis der ikke trykkes på knappen **CAFFÈ LUNGO** ☕ inden for 9 minutter, skifter maskinen til **STANDBY**, og det vil være nødvendigt at gentage proceduren **5** for at starte cyklussen.

- 7** Maskinen udfører opvarmning og indleder herefter automatisk afkalkningen.

- i** Under afkalkningen blinker knappen **CAFFÈ LUNGO** ☕, og **kontrollampen for afkalkning** 💧 er tændt (blinker ikke).



! Under afkalkningen udfører maskinen automatisk skiftende udlevering, indtil tanken er tom.

i Det er muligt at afbryde afkalkningen midlertidigt ved at trykke på knappen **CAFFÈ LUNGO** ☕ eller på knappen **TÆND/STANDBY** ⏻. Genoptag proceduren ved at trykke på knappen **CAFFÈ LUNGO** ☕.

8 Proceduren afbrydes midlertidigt, når der ikke længere er væske i tanken.

! Det er ikke nødvendigt at fylde tanken igen. Tanken skal tømmes fuldstændigt.

9 Tøm den beholder, som blev anvendt til opsamling af opløsningen.

i Knappen **TÆND/STANDBY** ⏻, **CAFFÈ LUNGO** ☕ og for mangel på vand 🔔 er tændte. Kontrollampe for afkalkning 🧼 er tændt og blinker.

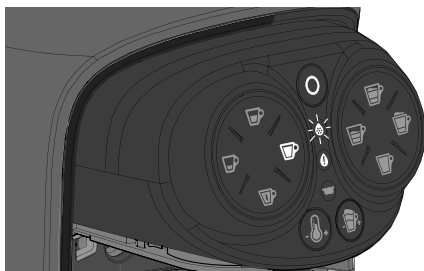

10 Fjern vandtanken, skyl og afvask den omhyggeligt. Fyld den med koldt drikkevand uden brus op til MAX mærket.

! I tilfælde af strømsvigt skal maskinen udføre en skylning, når det tændes igen.

11 Sæt vandtanken på plads. Placér en beholder med et rumindhold på min. 0,5 liter under udleveringst.

12 Tryk på knappen **CAFFÈ LUNGO** ☕ for at starte skylningen.

13 Fyld vandtanken på ny efter den første skylning. Indled herefter den anden skylning.

i Afslut skylningen ved at lade en min. vandmængde strømme igennem.

Skylningen afbrydes midlertidigt, hvis der opstår vandmangel. Maskinen udsender et lydsignal og kontrollampen for mangel på vand tændes 🔔 (blinker ikke). Fyld tanken igen.







14 Rengør maskinen med en blød og fugtig klud efter udleveringst.

Afkalkningen er færdig, når rengøringen er afsluttet. Maskinen er parat til brug.

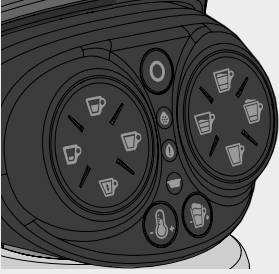
FEJLFINDING

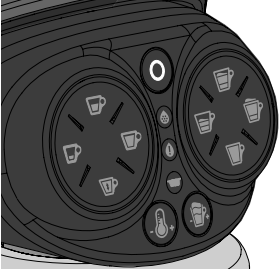
DK

Konstateret problem	Mulige årsager	Afhjælpning
<p>Maskinen tændes ikke. Kontrollampe TÆND/STANDBY  er slukket.</p> 	<ul style="list-style-type: none"> » Der er ikke sluttet strøm til maskinen. » Maskinen er sluttet til en stik- eller stikdåse, som ikke virker. » Der er ingen strømforsyning. 	<ul style="list-style-type: none"> » Slut strøm til maskinen. » Slut maskinen direkte til strømforsyningen. » Kontrollér, at der er strøm ved at slutte en anden elektrisk anordning til forsyningen. <p>KONTAKT LAVAZZA KUNDESERVICE, HVIS PROBLEMET FORTSAT IKKE ER LØST.</p>
<p>Tryk på knappen TÆND/STANDBY  for at tænde maskinen.</p> 	<ul style="list-style-type: none"> » Touch betjeningspanelet. » Der er ved en fejl blevet trykket på to knapper samtidigt. 	<ul style="list-style-type: none"> » Kontrollér, at betjeningspanelets overflade og brugerens hænder er rene og tørre. » Vent nogle sekunder, og Tryk på knappen TÆND/STANDBY . <p>KONTAKT LAVAZZA KUNDESERVICE, HVIS PROBLEMET FORTSAT IKKE ER LØST.</p>
<p>Overdrejet lang opvarmningstid af maskinen. (længere end 40 sekunder).</p>	<ul style="list-style-type: none"> » Opbevaring af maskinen i for kolde omgivelser (eksempelvis kælder/ garage). 	<ul style="list-style-type: none"> » Opbevar maskinen i passende omgivelser i min. 1 time. Slut herefter strøm til maskinen og forsøg at tænde igen. <p>KONTAKT LAVAZZA KUNDESERVICE, HVIS PROBLEMET FORTSAT IKKE ER LØST.</p>

Konstateret problem	Mulige årsager	Afhjælpning
Maskinen støjer meget.	<ul style="list-style-type: none"> » Underlaget er ikke stabilt. » Ledningen er ikke placeret korrekt. » Aftagelige dele er ikke placeret korrekt. » Der er ikke vand i tanken. » Der er ingen kapsel. 	<ul style="list-style-type: none"> » Kontrollér underlaget. » Kontrollér, at ledningen i maskinens bund er placeret korrekt. » Anbring de aftagelige dele korrekt. » Efterfyld med koldt drikkevand uden brus. » Anbring en Lavazza A MODO MIO kapsel eller en tilsvarende kapsel. <p>KONTAKT LAVAZZA KUNDESERVICE, HVIS PROBLEMET FORTSAT IKKE ER LØST.</p>
Maskinen er klar til brug men reagerer ikke, når der trykkes på knapperne.	<ul style="list-style-type: none"> » Forkert tryk/aktivering af knapperne. » Skuffen til opsamling af brugte kapsler er ikke indsat korrekt. 	<ul style="list-style-type: none"> » Tryk med din fingerspids på en af de tændte knapper, og kontrollér, at maskinen udsender et lydsignal, og at det valgte ikon blinker korrekt. » Kontroller, at skuffen er indsat korrekt, og at kontrollampen slukkes. Indled herefter brygningen. <p>KONTAKT LAVAZZA KUNDESERVICE, HVIS PROBLEMET FORTSAT IKKE ER LØST.</p>
Håndtaget forbliver lukket efter udlevering.	<ul style="list-style-type: none"> » Skuffen til brugte kapsler er fyldt. 	<ul style="list-style-type: none"> » Tøm skuffen og forsøg at åbne håndtaget. <p>KONTAKT LAVAZZA KUNDESERVICE, HVIS PROBLEMET FORTSAT IKKE ER LØST.</p>

FEJLFINDING

DK

Konstateret problem	Mulige årsager	Afhjælpning
Der er ikke udlevering fra maskinen (maskinen tændes, men der løber hverken kaffe eller vand ud).	<ul style="list-style-type: none"> » Der er ikke vand i tanken. » Tanken er ikke indsat korrekt. » Greb til påfyldning af kapsler løftet eller ikke sænket korrekt. » Der er ingen gennemstrømning af vand i vandforsyningsystemet (manglende spædning). » Kapslen er uegnet. » Der er kalkaflejringer. 	<ul style="list-style-type: none"> » Fyld tanken med koldt drikkevand, og kontrollér, at udlevering er korrekt. » Sæt tanken på plads, og kontrollér, at udlevering er korrekt. » Sænk håndtaget til påfyldning af kapsler fuldstændigt, og kontrollér, at udlevering er korrekt. » Frakobl forsyningsledningen. Vent 10 sekunder, og tilslut herefter ledningen. Tænd maskinen og vent, indtil opvarmningen er slut. Kontrollér, at udlevering sker korrekt (maskinen gør automatisk forsøg på at fylde systemet). » Prøv med en anden kapsel fra en anden pakke. » Afkalk med Lavazza afkalkningsmiddel. <p>KONTAKT LAVAZZA KUNDESERVICE, HVIS PROBLEMET FORTSAT IKKE ER LØST</p>
Der kommer vand ud af maskinen.	<ul style="list-style-type: none"> » Tanken er ødelagt. » Skuffen til opsamling af kapsler fyldt. » Kapslen er fastklemt. » Brug af uegnede kapsler. 	<ul style="list-style-type: none"> » Kontrollér utætheden i tanken ved at holde den adskilt fra maskinen. » Tøm skuffen til opsamling af kapsler. » Åbn og luk håndtaget for at få kapslen til at falde ned. Fjern skuffen til opsamling af kapsler og tøm den. » Brug egnede kapsler (Lavazza A MODO MIO eller tilsvarende). <p>KONTAKT LAVAZZA KUNDESERVICE, HVIS PROBLEMET FORTSAT IKKE ER LØST</p>

Konstateret problem	Mulige årsager	Afhjælpning
Knappen ON/STAND-BY  blinker rødt.	» Uegnede betingelser for opbevaring af apparat/midlertidig blokering.	» Fjern maskinens stik fra stikkontakten. Efterlad maskinen i rumtemperatur i et passende tidsrum (maks. 1 time). Slut maskinen til stikkontakten igen, og tryk på knappen for tænding (prøv kun en gang). KONTAKT LAVAZZA KUNDESERVICE, HVIS PROBLEMET FORTSAT IKKE ER LØST.
Håndtaget til påfyldning når ikke positionen for udlevering eller skal forceres ved lukning.	» Skuffen til brugte kapsler er fyldt. » Kapslen er fastklemt.	» Tøm skuffen og forsøg at lukke håndtaget. » Åbn og luk håndtaget for at få kapslen til at falde ned. KONTAKT LAVAZZA KUNDESERVICE, HVIS PROBLEMET FORTSAT IKKE ER LØST.
Kaffen strømmer for hurtigt ud. Det er ikke cremet kaffe, som løber ud.	» Der anvendes en kapsel, som allerede har været i brug. » Kapslen er manglende. » Kapslen er uegnet.	» Brug en ny kapsel. » Placér en kapsel. » Prøv med en anden kapsel fra en anden pakke. KONTAKT LAVAZZA KUNDESERVICE, HVIS PROBLEMET FORTSAT IKKE ER LØST.
Kaffen er kold.	» Udleveringstiden sker langsomt, fordi vandforsyningsystemet er tilstoppet af kalk.	» Afkalk med Lavazza afkalkningsmiddel. KONTAKT LAVAZZA KUNDESERVICE, HVIS PROBLEMET FORTSAT IKKE ER LØST.

FEJLFINDING

DK

Konstateret problem	Mulige årsager	Afhjælpning
Maskinen udsender ikke en lyd.	» Lydsignalet er frakoblet.	» Indstil maskinen i standby og hold herefter knapperne for udlevering af Espresso og Caffè Lungo trykket nede i min. 5 sekunder (Se kapitlet KLARGØRING AF APPARAT). KONTAKT LAVAZZA KUNDESERVICE, HVIS PROBLEMET FORTSAT IKKE ER LØST.
Kaffen strømmer langsomt og drypvist ud.	» Brug af uegnet kapsel. » Der anvendes en kapsel, som allerede har været i brug. » Udleveringen er tilstoppet. » Vandforsyningsystemet er tilstoppet pga. kalk.	» Prøv med en anden kapsel fra en anden pakke. » Fjern den brugte kapsel og benyt en ny. » Rengør udleveringen (se kapitlet VEDLIGEHOLDELSE OG RENGØRING). » Afkalk med Lavazza afkalkningsmiddel. KONTAKT LAVAZZA KUNDESERVICE, HVIS PROBLEMET FORTSAT IKKE ER LØST.
Touchpanelet for mælkedrikke er slukket, og knapperne fungerer ikke.	» Mælkeskummer-glasset mangler eller er ikke placeret korrekt. » Låget til mælkeskummer-glasset er placeret forkert med dyserne vendt mod håndtaget.	» Placér kanden korrekt. Touchpanelet for brygning af mælkedrik tændes, når kanden placeres korrekt. » Drej låget, så dyserne placeres modsat for håndtaget. Touchpanelet for brygning af mælkedrik tændes, når kanden placeres korrekt. KONTAKT LAVAZZA KUNDESERVICE, HVIS PROBLEMET FORTSAT IKKE ER LØST.

Konstateret problem	Mulige årsager	Afhjælpning
Mælken danner ikke skum.	<ul style="list-style-type: none"> » Mælken er uegnet. » Mælkens temperatur er for høj. » Piskeren er ikke monteret. 	<ul style="list-style-type: none"> » Det anbefales at benytte sødmælk (pasteuriseret eller UHT) og/eller skummetmælk med køleskabstemperatur (4-8 °C). » Benyt mælk med køleskabstemperatur (4-8 °C). » Sørg for, at piskeren er monteret korrekt. <p>KONTAKT LAVAZZA KUNDESERVICE, HVIS PROBLEMET FORTSAT IKKE ER LØST.</p>
Mælkedrikkenes temperatur er for høj.	» Den påfyldte mælkemængde er for lille i forhold til den valgte/ønskede mængde.	<ul style="list-style-type: none"> » Øg mængden af mælk, så den svarer til ikonerne på mælkeskummer-glasset. <p>KONTAKT LAVAZZA KUNDESERVICE, HVIS PROBLEMET FORTSAT IKKE ER LØST.</p>
Mælkedrikkenes temperatur er for lav.	» Den påfyldte mælkemængde er for stor i forhold til den valgte/ønskede mængde.	<ul style="list-style-type: none"> » Reducér mængden af mælk, så den svarer til ikonerne på mælkeskummer-glasset. <p>KONTAKT LAVAZZA KUNDESERVICE, HVIS PROBLEMET FORTSAT IKKE ER LØST.</p>
Mælkeskummeren støjer i forbindelse med brygning med mælk.	» Piskeren er ikke monteret korrekt.	<ul style="list-style-type: none"> » Placér piskeren korrekt som beskrevet i brugsanvisningen (side 29). <p>KONTAKT LAVAZZA KUNDESERVICE, HVIS PROBLEMET FORTSAT IKKE ER LØST.</p>

FEJLFINDING

DK

Konstateret problem	Mulige årsager	Afhjælpning
Cappuccino og Latte macchiato indeholder ikke kaffe.	<ul style="list-style-type: none"> » Der er ingen kaffekapsel. » Den forrige kaffekapsel er ikke blevet kasseret. » Mælkeskummer-glasset er blevet fjernet for hurtigt. 	<ul style="list-style-type: none"> » Indsæt kaffekapslen, bryg den ønskede drik og kassér den foregående. » Kassér den brugte kapsel. Indsæt en ny kapsel, bryg den ønskede drik og kassér den foregående. » Afvent lydsignalet for afslutning af brygning af den ønskede drik. <p>KONTAKT LAVAZZA KUNDESERVICE, HVIS PROBLEMET FORTSAT IKKE ER LØST.</p>
Der kommer mælk ud af kanden.	<ul style="list-style-type: none"> » Mælkeskummer-glasset er ødelagt. » Der er fyldt for meget mælk i mælkeskummer-glasset (over det øverste mærke/ikon). » Der er fyldt for lidt mælk i mælkeskummer-glasset (under det valgte mærke/ikon). » Gentagelse af den drik, som blev anvendt til den foregående brygning. 	<ul style="list-style-type: none"> » Kontrollér, at mælkeskummer-glasset er intakt. KONTAKT LAVAZZA KUNDESERVICE, hvis kanden er ødelagt. » Overhold den mængde, som er vist med ikoner på mælkeskummer-glasset. » Overhold den mængde, som er vist med ikoner på mælkeskummer-glasset » Udfør en ny brygning og kassér den foregående ved at benytte blot EN cyklus. <p>KONTAKT LAVAZZA KUNDESERVICE, HVIS PROBLEMET FORTSAT IKKE ER LØST.</p>

Konstateret problem	Mulige årsager	Afhjælpning
Ønsket kold mælkeskum men drikken er varm.	» Forkert procedure ved adgang til drik med koldt mælkeskum.	» Gentag proceduren for adgang og hold knappen nede for Boost temperatur, indtil ikonet bliver BLÅT (som vist på side 25 i brugsanvisningen). KONTAKT LAVAZZA KUNDESERVICE, HVIS PROBLEMET FORTSAT IKKE ER LØSTA
Tilstedeværelse af rød kontrollampe TÆND/STANDBY med lydsignal i forbindelse med brygning af mælkedrik.	» Der er blevet anvendt andre væsker end mælk (eksempelvis pulver).	» Brug udelukkende mælk til de drikke, som kan brygges i maskinen. KONTAKT LAVAZZA KUNDESERVICE, HVIS PROBLEMET FORTSAT IKKE ER LØST

Kontakt Lavazza kundeservice i tilfælde af problemer, som ikke er beskrevet ovenfor.

LAVAZZA

Erritsø Møllebanke 3
DK 7000 Fredericia

E-mail: kundeservice@lavazza.dk

TEKNISKE SPECIFIKATIONER

- Spænding: 220-240V / 50-60Hz
- Samlet effekt: : 1500W
- Mål: Højde Bredde Dybde
 280 mm 145 mm 380 mm
- Vægt: 4,5 kg
- Aftagelig vandtank: 1,1 L
- Anvendte materialer til beklædningen: Termoplast
- Kabellængde: 0,8 m

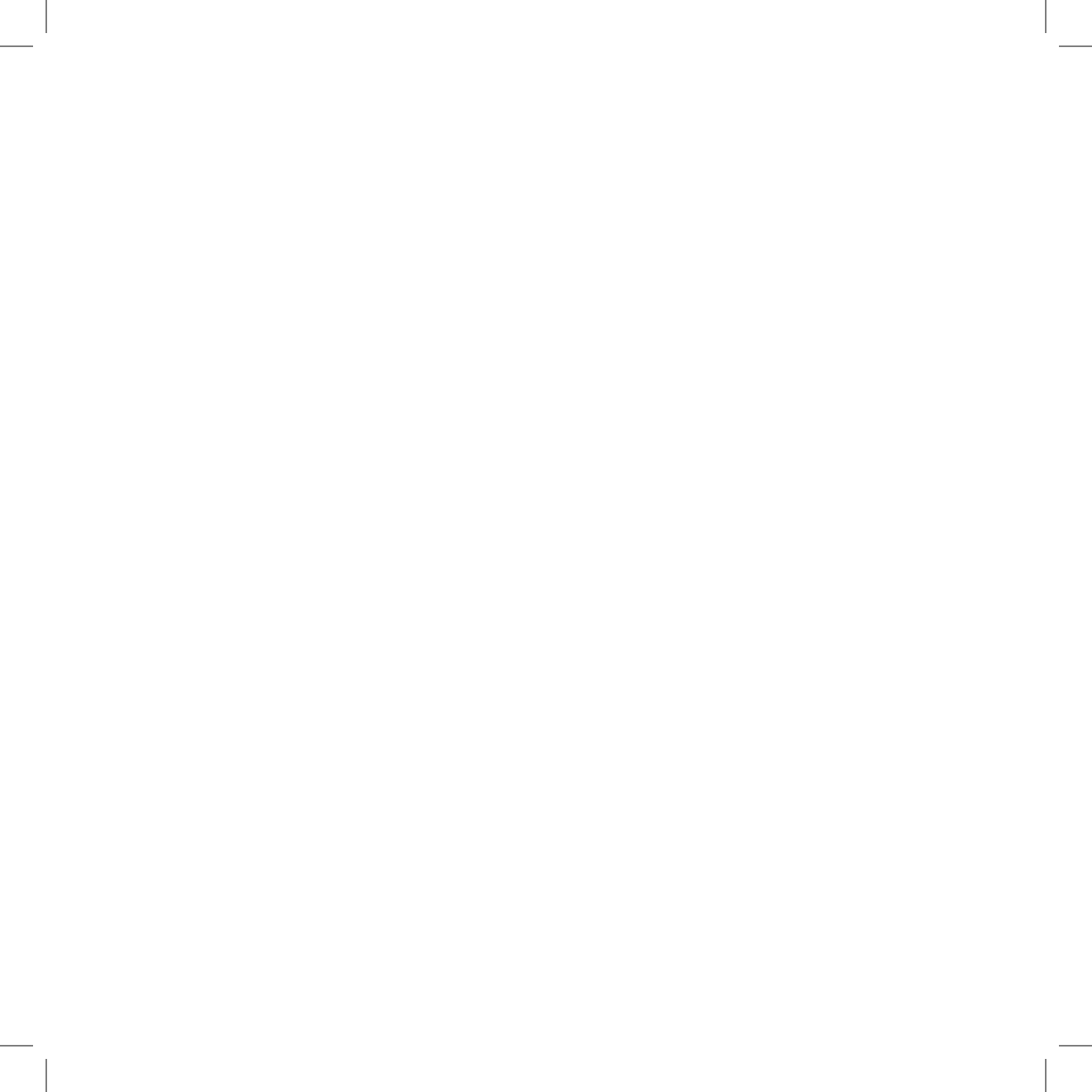

LAVAZZA
www.lavazza.com

Producenten forbeholder sig ret til ændringer uden forudgående meddelelse herom.

Luigi Lavazza S.p.A. - Via Bologna 32, 10152 Torino - Italia

LM 950 - Deséa
PKG00001366.F Web-Rev. F-10-21